

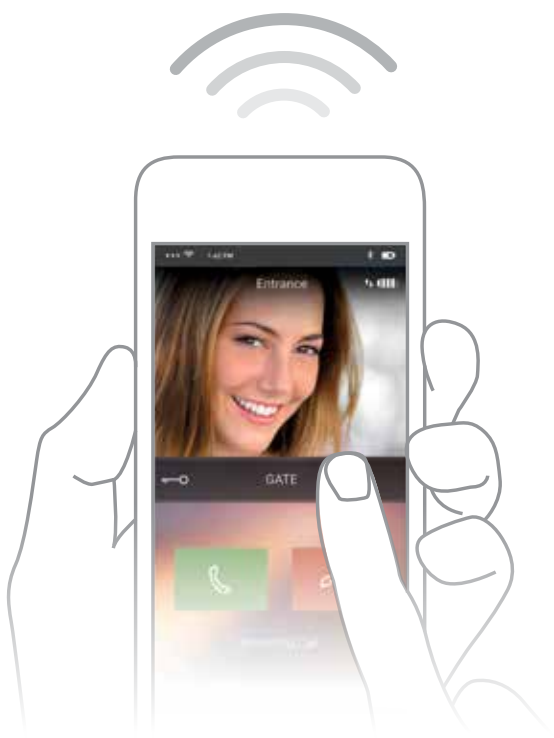

# CLASSE 300

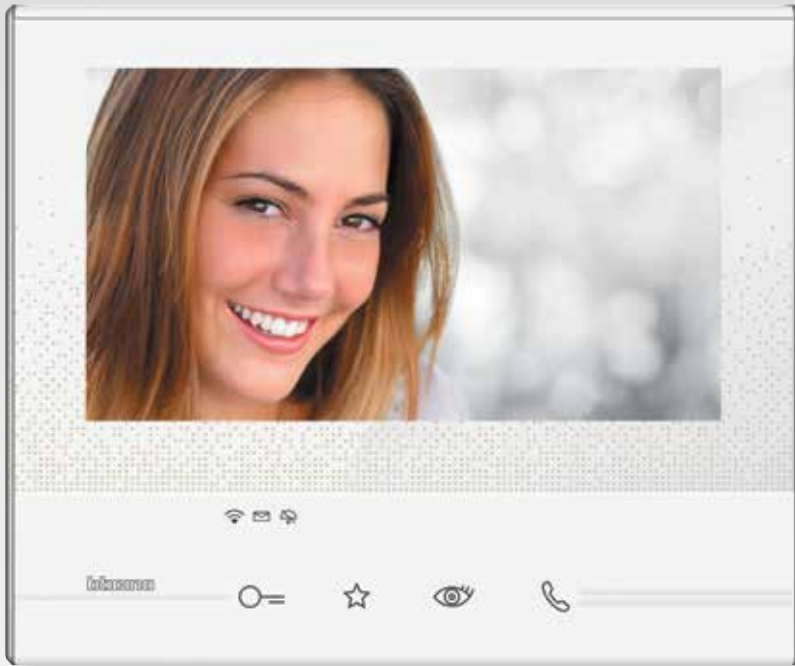

DIE SMARTE VIDEO-  
HAUSSTATION FÜR  
IHREN **VERNETZTEN**  
LEBENSBEREICH



Die neue **CLASSE 300 X13E** Video-Hausstation verwandelt Ihr Zuhause in einen komfortablen, vernetzten Lebensbereich. Einfach zu kontrollieren und zu steuern – in den eigenen vier Wänden oder von unterwegs per Smartphone.



Eliot ist der Name eines Legrand-Programms, welches Objekte (Stichwort: Internet der Dinge) miteinander in Beziehung setzt. Auf Grund der Cloudfähigkeit erkennt das Programm all jene Produkte oder Systeme, die einen zusätzlichen Nutzen hinsichtlich der Funktionalität, Informationen, Interaktionen mit der Umgebung und der Bestimmung darstellen.

## Inhalt

4-17			
CLASSE 300 X13E	Zeitgemäß, vernetzt, einfach.		4
	Was kann die Classe 300 X13E für Sie tun?		6
	Die Vorteile		10
	„DOOR ENTRY“ App entwickelt für den komfortablen Alltag		12
	Sofort vernetzt und startbereit		14
	Perfekt, um Ihre herkömmliche 2-Draht-Anlage zu ersetzen		16
18-23			
DIE CLASSE 300 – Familie Allgemeine Eigenschaften	CLASSE 300 – eine Frage des Stils		18
	Ein perfekter Zugang für alltägliche Anforderungen		22
24-27			
DIE CLASSE 300 – Familie Katalog	Ausstattungen und Funktionen		24
	Katalog		26
	Maße und Informationen zur Anwendung		27

CLASSE 300 X13E



ZEITGEMÄSS  
**VERNETZT**  
EINFACH

## Der Verbund genialer 2-Draht-Technologie von Bticino mit den Möglichkeiten der Vernetzung: Noch mehr Funktionalität und Komfort

Classe 300 X13E ist die neue Video-Hausstation, die Zeitgeist und Innovation miteinander verbindet. Ausgangspunkt ist die Kommunikation zwischen Ihrem Smartphone und der Video-Türstation. Die integrierte WLAN-Schnittstelle\* erlaubt die Verbindung mit Ihrer Sprechanlage, so dass Sie – mittels der passenden App (für Android und iOS, erhältlich im jeweiligen Online-Store) – die Gespräche mit den Besuchern am

Eingang über Ihr Smartphone führen können. Dieses funktioniert sowohl im eigenen WLAN, als auch von unterwegs über das 3G/4G-Netz.

Die Hausstation hat einen großen 7"-Touchscreen (17,78 cm) in brilliantem Design und hervorragender Bildqualität. Er begeistert alle, die an Anwendungen zeitgemäßer technischer Entwicklungen interessiert sind.



### Immer in Kontakt mit Ihrem Zuhause.

Trotz einer erstaunlich einfachen Installation überrascht die CLASSE 300 X13E mit der Steuerung komplexer Funktionen per Smartphone. Ob Zuhause oder von unterwegs: Sie sind jederzeit in der Lage auf Besucher zu reagieren, Tür und Tor zu öffnen, die Kamera einzuschalten oder die zeitgesteuerten Gartenlichter zu aktivieren... Alles mit einer einzigen Berührung.

HINWEIS (\*): für die Anbindung wird ein WLAN-Netzwerk mit Internetzugang benötigt.



# WAS KANN DIE CLASSE 300 X13E FÜR SIE TUN?

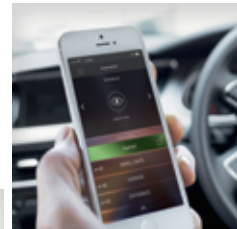
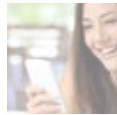

Steuern Sie unterschiedlichste Funktionen ganz einfach mittels der **Gratis-App** für Android- und iOS-Smartphones/Tablets.



## KOMFORTABLE KONVERSATION VOM SOFA AUS

Absolute Bewegungsfreiheit im ganzen Haus. Antworten Sie einem Besucher über die Video-Sprechanlage einfach aus dem Zimmer, in dem Sie sich gerade aufhalten.

„Hallo Anna, komm ´ herein, ich öffne Dir jetzt die Tür!“

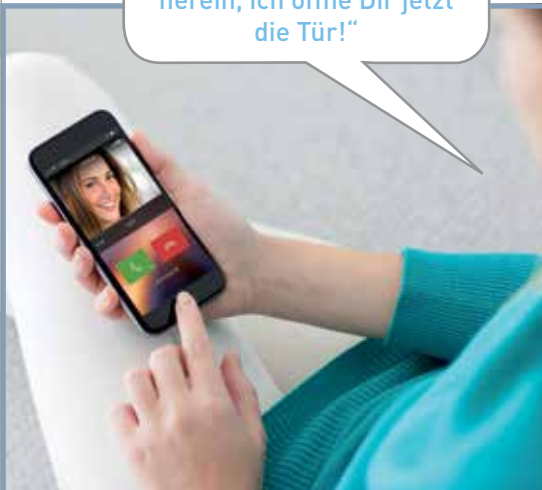

## KOMFORTABLE KONVERSATION VON IRGENDWO AUF DER WELT

Wo immer Sie auch sind: Sprechen Sie mit einem Besucher über die Video-Sprechanlage, auch wenn Sie unterwegs sind, oder im Urlaub, oder im Büro, oder...



„Geben Sie das Päckchen bitte beim Nachbarn ab!“

## WAS KANN DIE CLASSE 300 X13E FÜR SIE TUN?

### DIREKTE KOMMUNIKATION ZUHAUSE

Erreichen Sie jedes Familienmitglied zuhause. Das Smartphone wird zu Ihrer internen Gesprächszentrale über die Video-Hausstation.

Hallo Anna, siehst Du, ob meine Geldbörse bei Dir im Wohnzimmer liegt?



### ÖFFNEN SIE DAS ZUFAHRTSTOR AUCH OHNE FERNBEDIENUNG

Kennen Sie das? Sie kommen Heim und haben die Fernbedienung nicht zur Hand. Kein Problem, Ihr Smartphone öffnet das Tor über die Video-Sprechanlage.



Anmerkung: Alle Türen, die über die 2-Draht-Verkabelung mit der Hausstation verbunden sind, lassen sich über Ihr Smartphone steuern.



## MEHR SICHERHEIT FÜR HAUS UND HOF

Sehen Sie, was gerade Zuhause passiert. Mit dem Smartphone können Sie alle internen und externen Kamerabilder abrufen, die mit Ihrer Hausstation verbunden sind.

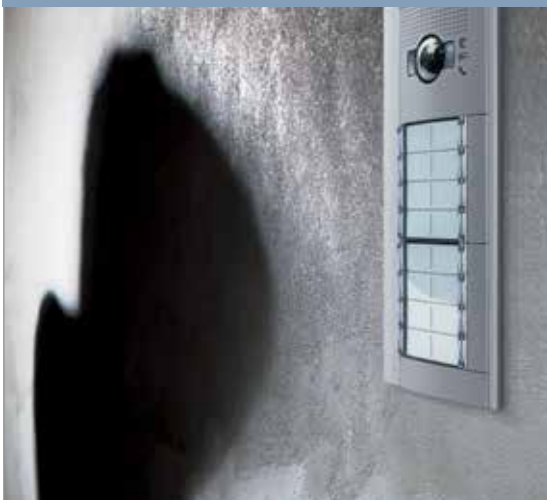

Anmerkung: Alle Kameras, die über die 2-Draht-Verkabelung mit der Hausstation verbunden sind, lassen sich über Ihr Smartphone steuern.

## GARTENARBEIT LEICHT GEMACHT

Selbst von unterwegs oder aus dem Urlaub können Sie das Bewässerungssystem oder die Beleuchtung in Ihrem Garten steuern.

... und sogar der Garten wird bewässert.



Anmerkung: Alle Zeitschaltfunktionen, die über die 2-Draht-Verkabelung mit der Hausstation verbunden sind, lassen sich über Ihr Smartphone steuern.

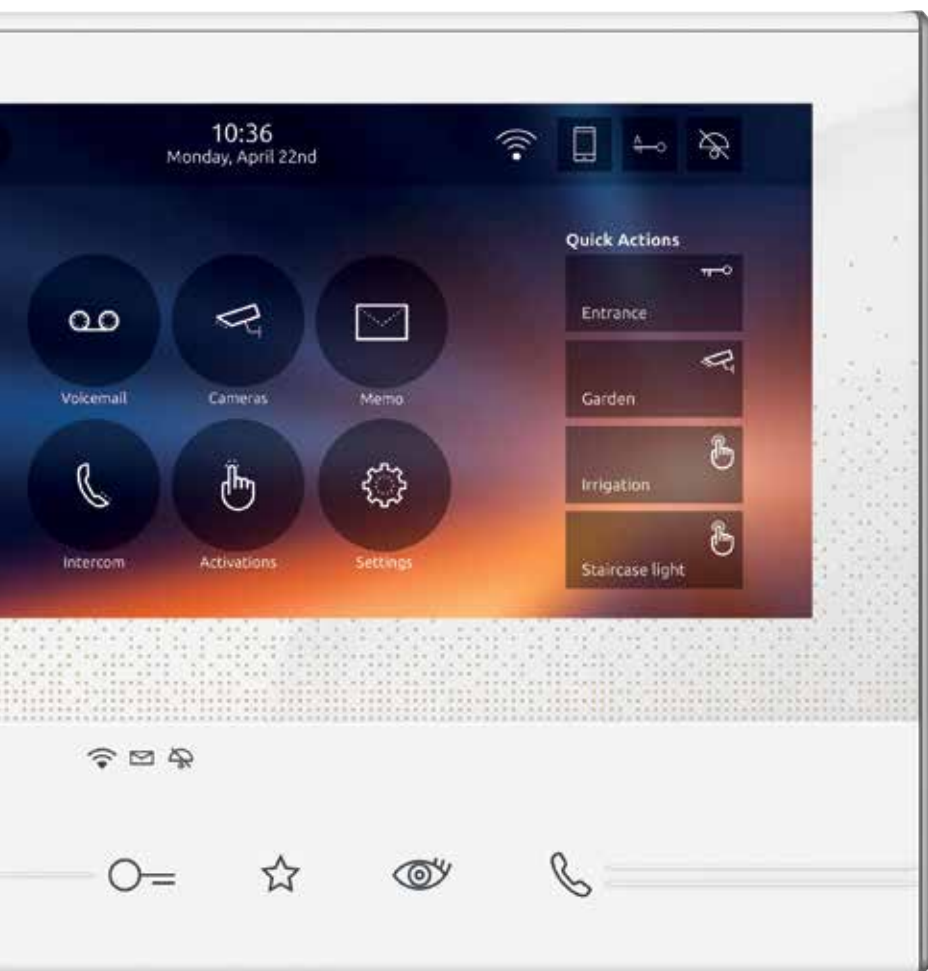

## Die 2-Draht-Verkabelung

Die WLAN-Vernetzung der CLASSE 300 X13E macht aufwändige Maurerarbeiten überflüssig.

**Die Installation erfolgt wie bei einer „normalen“ 2-Draht-Video-Türsprechanlage.**



DIE VORTEILE  
CLASSE 300 X13E  
VERLANGT KEINE EIGENEN  
INSTALLATIONSVORGABEN.

**Vergessen Sie alles, was Sie über komplexe Installationen und aufwändiges Konfigurieren eines LAN-Netzwerkes wissen. Nutzen Sie die bewährte, einfache 2-Draht-Technik und alles bleibt so, wie es sein sollte. Denn diese Video-Hausstation verfügt über WLAN.**



## Installation light: einfach und intuitiv

Die Konfiguration erfordert keine IT-Kenntnisse. Sie müssen nur den klassischen Systembedingungen der 2-Draht-Verkabelung folgen.

Der Endkunde konfiguriert das WLAN-Netz und die App unabhängig und intuitiv.

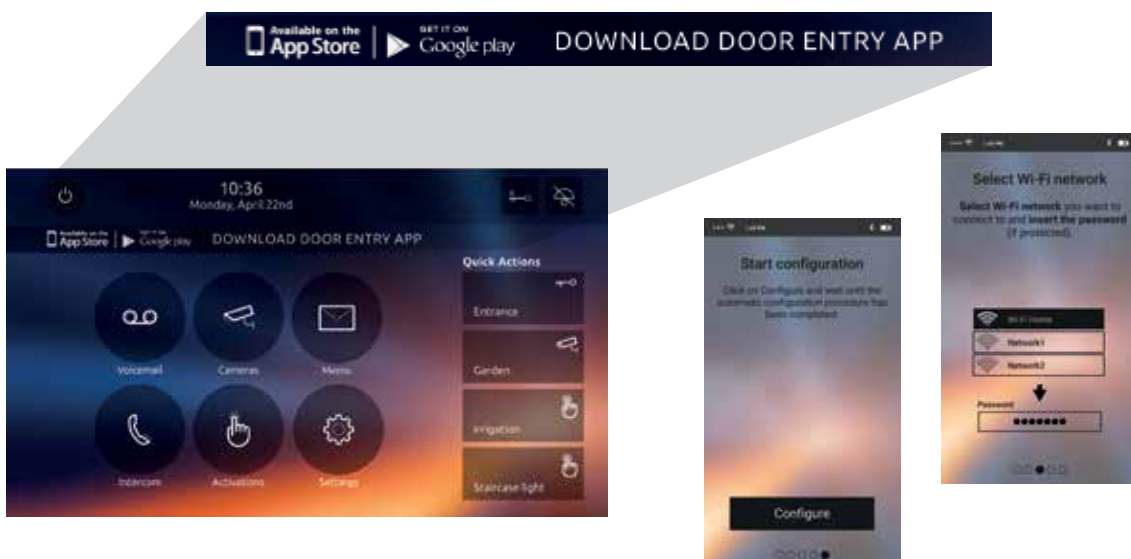



„DOOR ENTRY“ so heißt die App für Ihr Smartphone, mit der Sie die Video-Sprechanlage bedienen - vor Ort oder unterwegs. Öffnen Sie mit einem Fingerdruck die Tor-Einfahrt, aktivieren Sie die Kameras und stellen sie die Beleuchtung im Garten an. Die Konfiguration der App ist denkbar einfach. Dank der Bticino Cloud ist die Verbindung komplett automatisiert und arbeitet mit einem Höchstmaß an Sicherheit.

# „DOOR ENTRY“ APP

ENTWICKELT  
FÜR DEN  
KOMFORTABLEN  
ALLTAG



Scannen Sie den QR-Code mit Ihrem Smartphone und downloaden Sie die Android App.



Scannen Sie den QR-Code mit Ihrem Smartphone und downloaden Sie die iOS App.

# Die Benutzer-Plattform, ausgerichtet an den Funktionen und Anforderungen Ihres Alltags.

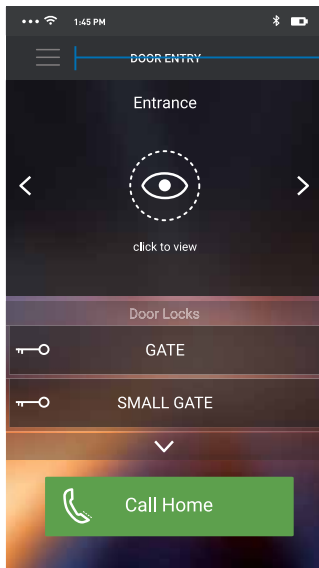

Homepage Bildschirm

- App-Einstellungen
- Kameradisplay
- Zutrittssteuerung
- Direktkontakt für Gespräche mit Besuchern

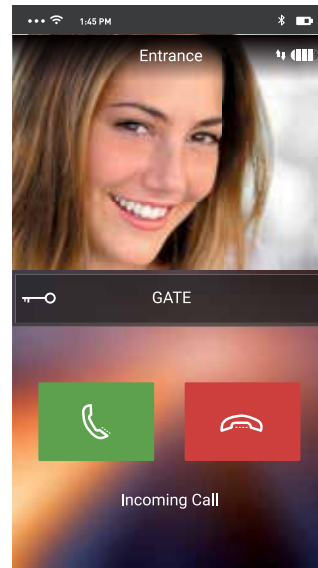

Bildschirm: Besucher meldet sich

Gesprächsmanagement



Kamera auswählen und auf dem Touchscreen aktivieren.

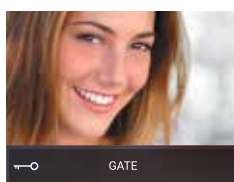
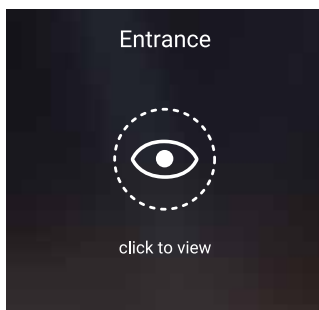

Der Hausstation zu antworten, ist genauso leicht wie die Annahme eines Telefongesprächs.

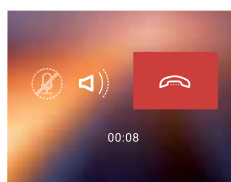
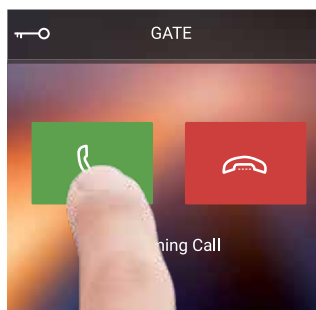

Zum Öffnen der Tür einfach das Schlüsselsymbol nach rechts ziehen. So wird ein zufälliges Öffnen vermieden.

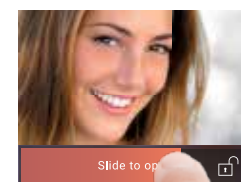
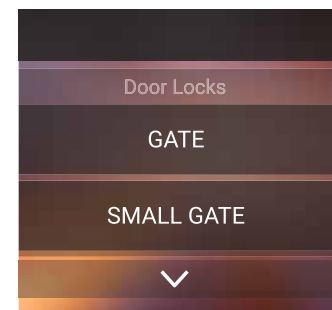



# SOFORT VERNETZT UND STARTBEREIT

Nach dem Installieren der App verbinden Sie Ihr Smartphone mit der CLASSE 300 X13E. Folgen Sie einfach der geführten Anleitung aus drei simplen Schritten.



**1** Sobald die WLAN-Verbindungen aktiviert sind, wählen Sie Ihr Netzwerk aus.



**2** Geben Sie Ihr Passwort ein.



**3** Sobald Sie den Button „Konfiguration“ drücken, verbindet die App selbständig die CLASSE 300 X13E und konfiguriert automatisch die Einstellungen.



**VOR ORT**



Die Verbindung zur zugewiesenen Cloud konfiguriert automatisch Ihr Heimnetzwerk (Sie brauchen NICHT, Ihren Router zu konfigurieren).

Die Video-Hausstation überträgt die kompletten Einstellungen des 2-Draht-Videotürstation-Systems (Kameras, Türöffner, Aktivierungen, etc.) zur App und zu den Aktualisierungen. Jede spätere Änderung wird automatisch per Update ausgeführt.

**UNTERWEGS**

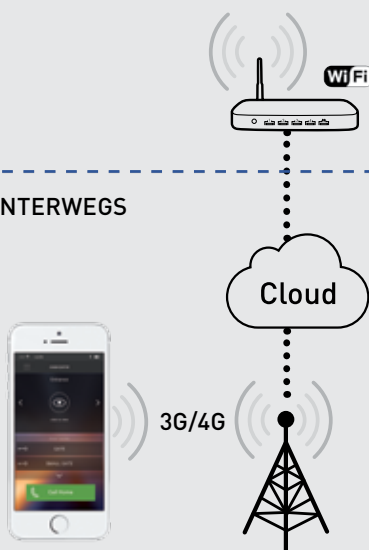

Auf dem Display der Video-Hausstation werden die verbundenen Geräte stets angezeigt. Sie können jederzeit entscheiden, welche Sie trennen oder löschen wollen.

# PERFEKT, UM IHRE HERKÖMMLICHE 2-DRAHT-ANLAGE ZU ERSETZEN



# Für das Modernisieren gibt es keine bessere Lösung **CLASSE 300 X13E**

Bei bereits existierenden **2-Drahtsystemen** können Sie Ihre Tür- oder Video-Sprechanlage\* durch eine CLASSE 300 X13E ersetzen. Dank der WLAN-Konnektivität benötigen Sie nicht einmal eine neue Verdrahtung.

## Einfamilienhaus-Lösung

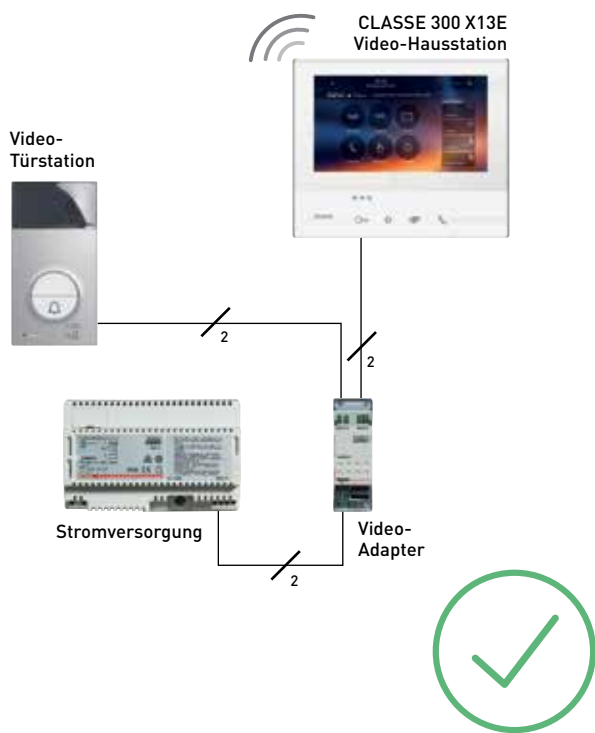

## Mehrfamilienhaus-Lösung

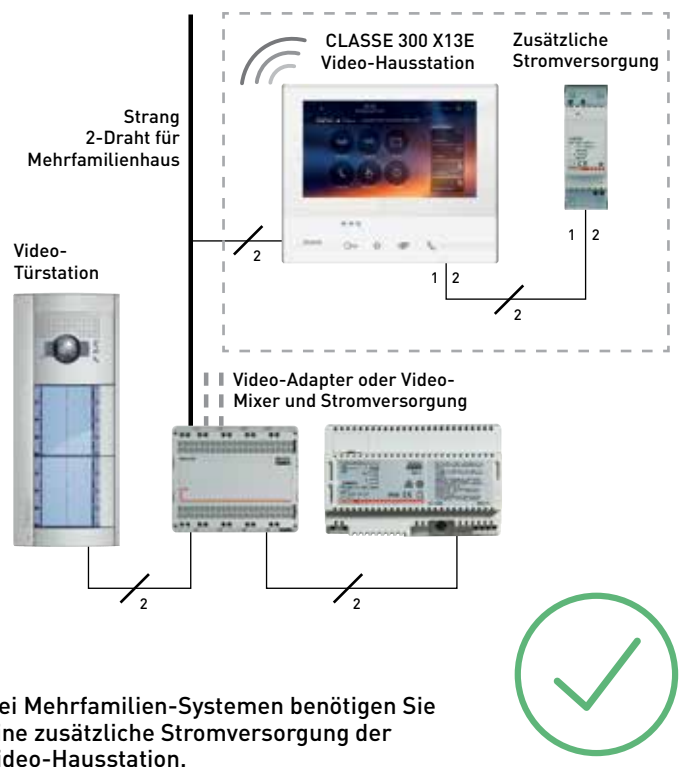

Bei Mehrfamilien-Systemen benötigen Sie eine zusätzliche Stromversorgung der Video-Hausstation.

## Ideal auch für die komplette Modernisierung

CLASSE 300 X13E arbeitet mit der einfachen und bewährten 2-Draht-Technik. Anders als Lösungen, die auf LAN/IP-Systemen aufbauen, ist die 2-Draht-Technik die beste Lösung für Erneuerungen, weil ein Teil der vorhandenen Verkabelung genutzt werden kann.



(\*) überträgt nur Gespräche



# CLASSE 300

## EINE FRAGE DES STILS





## Elegantes Design und moderne Technologie

CLASSE 300 bietet eine Auswahl an Video-Hausstationen mit Freisprechfunktion, einem großen **7"-TOUCHSCREEN** (17,78 cm) ausgestattet mit glänzender Glasoptik.

Das gebogene metallische Profil mit den abgerundeten Ecken vermeidet die Betonung von Stärke und vermittelt eine ganz eigene, **STYLISCHE ANMUTUNG**.



Die Hauptfunktionen werden über **SENSORTASTEN** aktiviert, angeordnet in einem eigenen Bereich mit **TASTFÜHRUNG** für ein einfaches Auffinden.



CLASSE 300 ist diese prestigeträchtige internationale Auszeichnung zuerkannt worden, welche Bticinos Fähigkeit zu einer gelungenen Synthese von Technologie und Design würdigt.

# CLASSE 300 EINE FRAGE DES STILS



CLASSE 300 X13E verbindet  
einen einzigartigen  
und innovativen Stil mit  
fortschrittlicher Technik, die –  
mittels WLAN – unbeschränkte  
Freiheit zulässt.





**CLASSE 300 ist in zwei Ausführungen erhältlich – Light und Dark. Es gibt Sie als Wand- und Tischversion.**



Light



Dark





Mit den **KAPAZITIVEN SENSORTASTEN** werden die Hauptfunktionen gesteuert. Die kapazitiven Sensortasten ermöglichen ein einfaches Auffinden der Tasten in den integrierten Führungsleisten.

# EIN PERFEKTER ZUGANG FÜR ALLTÄGLICHE ANFORDERUNGEN



Türöffner



Kamera-Aktivierung



Frei belegbare Favoritentaste



Freisprechschaltung



# Intuitiver Zugang zu allen Funktionen



**Freigabe**  
des Zutritts für Besucher



**Antworttaste**  
der Türsprechfunktion



**Bildschirmeinstellung**  
Unterschiedliche Hintergründe und Klingeltöne



**Überblick per Kamera**  
Übermittelt Bilder der Türstation und weiterer externer Kameras.



Steuert die **Kommunikation** zu anderen Räumen in Ihrem Zuhause oder mit anderen Wohneinheiten.



**Automatischer Türöffner**  
Funktion kann jederzeit aktiviert/deaktiviert werden.



Wenn Sie nicht gestört werden wollen, können Sie die Classe 300 **lautlos** stellen und später reaktivieren.



Hier können Sie **weitere Funktionen aktivieren**, die mit dem System verbunden sind, z. B. Flurlicht, Toröffner...



**Aufsprechen**  
einer Nachricht



Aktivierung des Anrufbeantworters (nur CLASSE 300 X13E). Dabei wird eine **Videsequenz der Person aufgezeichnet**, die Sie besuchen wollte. Wenn Sie abwesend sind, können Sie eine **Botschaft aufzeichnen**, für Personen, die Sie besuchen wollen.





# CLASSE 300

## Eigenschaften und Funktionen

Classe 300X13E



344642

Classe 300X13E



344643

Classe 300V13E



344612

Classe 300V13E



344613

7"-FARB-TOUCHSCREEN (17,78 CM)	•	•	•	•
HÖRERLOS	•	•	•	•
INTEGRIERTE INDUKTIONSSCHLEIFE <sup>(1)</sup>	•	•	•	•
AUSFÜHRUNGEN	Light	Dark	Light	Dark
MONTAGE	Wand-/Tisch- ausführung	Wand-/Tisch- ausführung	Wand-/Tisch- ausführung	Wand-/Tisch- ausführung
TÜRÖFFNER	•	•	•	•
TREPPENHAUSBELEUCHTUNG	•	•	•	•
HAUSSTATION/ MENÜFÜHRUNG	•	•	•	•
INTERNES SPRECHEN <sup>(2)</sup>	•	•	•	•
AUDIO-/VIDEOSPEICHER (MEMORY)	•	•		
NACHRICHTENFUNKTION	•	•	•	•
TÜROMATFUNKTION (ARZT- SCHALTUNG, PROFES- SIONAL-STUDIO-FUNKTION)	•	•	•	•
WLAN-VERBINDUNG	•	•		

1) Für Hörgeräteträger

2) Anruf (max. 3 Minuten) zwischen internen Einheiten einer Wohnung bzw. verschiedener Wohnungen

## Vorderseite

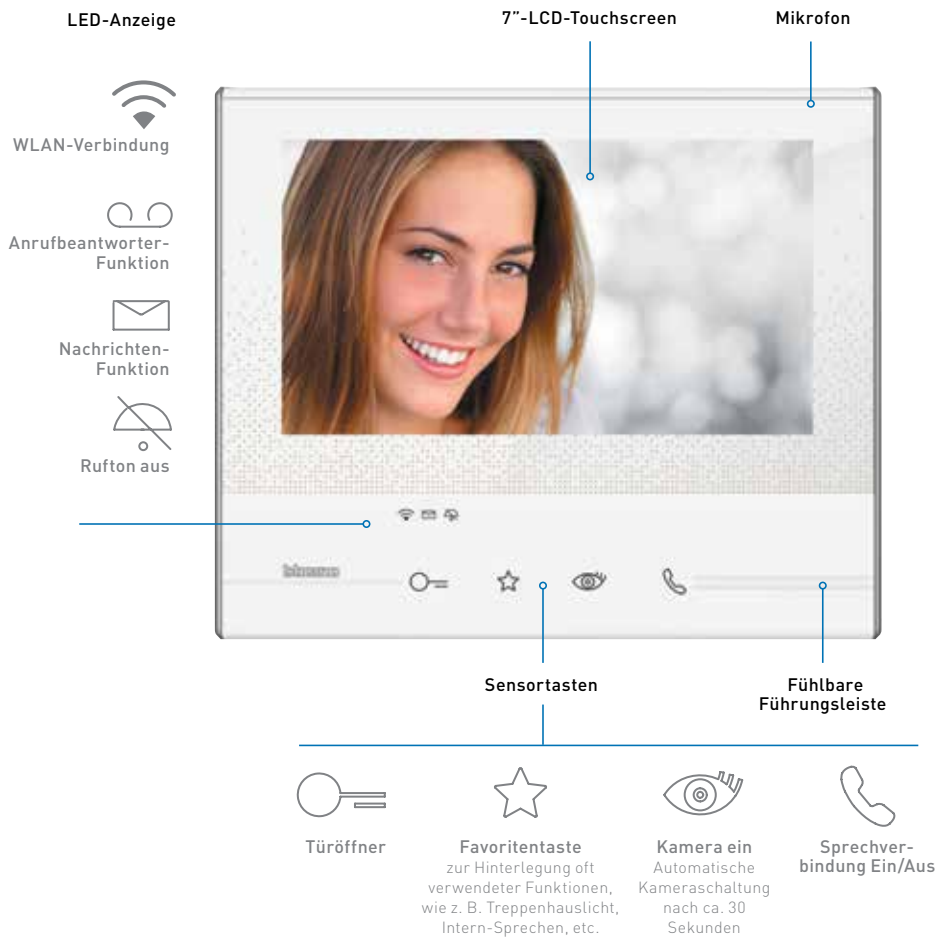

## Rückseite

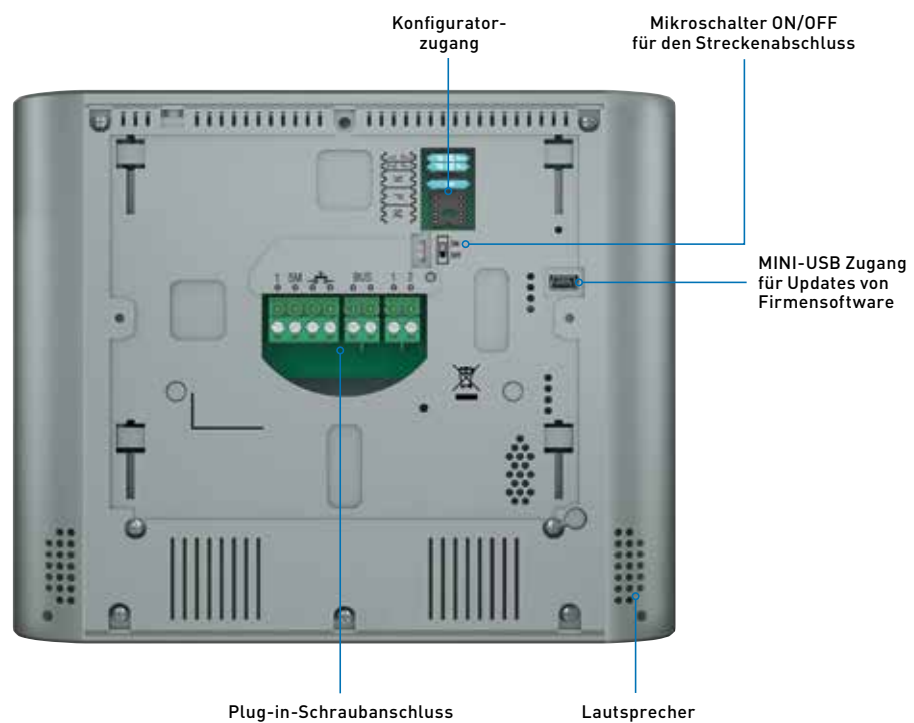

# CLASSE 300

## Hausstationen und Zubehör



344642



344643



344612



344613



344632

Art.	CLASSE 300 X13E VIDEO-HAUSSTATION MIT SMARTPHONE-ANBINDUNG*
344642	Hörerlose Farbvideo-Hausstation in 2-Draht-Technik mit 7" (17,8 cm, 16:9) LCD-Touchscreen, integrierter Induktionsschleife für Höreräteträger, Anrufbeantworterfunktion mit Audio-/Videospeicher (Memory) und integrierter WLAN-Schnittstelle zur Anbindung an bis zu 10 Smartphones. Über die entsprechende App kann die komplette Funktionalität der Hausstation (Videobild, Gespräch, Türöffnen, zusätzliche Kameras, etc.) auf dem Smartphone wiedergegeben werden. Verfügt über insgesamt 4 zusätzliche Sensortasten für die Hauptfunktionen (Tür öffnen, Gespräch annehmen, Türstation ein-/umschalten) bzw. eine frei konfigurierbare „Favoriten“-Taste zur Hinterlegung einer oft verwendeten Funktion, wie z. B. Treppenhauslicht, Intern Sprechen, zusätzliche Schaltfunktionen. Fühlbare Führungsleisten für schnelleren Zugriff auf die Sensortasten „Türöffnen“ und „Gespräch annehmen“. Der Zugriff zu den Einstellungen (z. B. Lautstärke, Farbe/Helligkeit des Bildschirms) und weiterführenden Funktionen erfolgt über den Touchscreen. 16 verschiedene Ruftöne zur Auswahl. Nachrichten-Funktion: Informationen/Notizen für Mitbewohner können, über die Tastatur am Touchscreen oder mittels Stimmaufnahme, hinterlassen werden. Anrufbeantworter-Funktion: Ist diese bei Abwesenheit aktiviert, können Besucher über die Türstation eine Audionachricht hinterlassen. Zusätzlich wird ein Video des Besuchers gespeichert. LED-Anzeige für: Ruftonabschaltung, Verfügbarkeit einer Nachricht. Die Konfiguration kann physisch (durch Konfiguratoren) oder mittels Menü direkt am Touchscreen durchgeführt werden. Bei der Wandmontage (erfolgt mittels mitgelieferter Wandhalterung) wird, zur Unterbringung der Anschlusskabel, eine Standard-Installationsdose dringend empfohlen. Auch als Tischgerät mittels separat erhältlichem Zubehör (Art. 344632) verwendbar. Anschluss für BUS, Etagenruf und Zusatzläutewerk. Maße: B x H x T: 193,5 x 162 x 22 mm, Farbausführung: Light
344643	Wie Art. 344642, jedoch in der Farbausführung: Dark

Art.	CLASSE 300 V13E VIDEO-HAUSSTATION
344612	Hörerlose Farbvideo-Hausstation in 2-Drahttechnik mit 7" (17,8 cm, 16:9) LCD-Touchscreen und integrierter Induktionsschleife für Höreräteträger. Verfügt über insgesamt 4 zusätzliche Sensortasten für die Hauptfunktionen (Tür öffnen, Gespräch annehmen, Türstation ein-/umschalten) bzw. eine frei konfigurierbare „Favoriten“-Taste zur Hinterlegung einer oft verwendeten Funktion, wie z. B. Treppenhauslicht, Intern Sprechen, zusätzliche Schaltfunktionen. Fühlbare Führungsleisten für schnelleren Zugriff auf die Sensortasten „Türöffnen“ und „Gespräch annehmen“. Der Zugriff zu den Einstellungen (z. B. Lautstärke, Farbe/Helligkeit des Bildschirms) und weiterführenden Funktionen erfolgt über den Touchscreen. 16 verschiedene Ruftöne zur Auswahl. Nachrichten-Funktion: Informationen/Notizen für Mitbewohner können, über die Tastatur am Touchscreen oder mittels Stimmaufnahme, hinterlassen werden. LED-Anzeige für: Ruftonabschaltung, Verfügbarkeit einer Nachricht. Die Konfiguration kann physisch (durch Konfiguratoren) oder mittels Menü direkt am Touchscreen durchgeführt werden. Bei der Wandmontage (erfolgt mittels mitgelieferter Wandhalterung) wird, zur Unterbringung der Anschlusskabel, eine Standard-Installationsdose dringend empfohlen. Auch als Tischgerät mittels separat erhältlichem Zubehör (Art. 344632) verwendbar. Anschluss für BUS, Etagenruf und Zusatzläutewerk. Maße: B x H x T: 193,5 x 162 x 22 mm Farbausführung: Light
344613	Wie Art. 344612, jedoch in der Farbausführung: Dark

### TISCHZUBEHÖR FÜR CLASSE 300

344632	Zubehör für Tischmontage zur Verwendung mit Video-Hausstation CLASSE 300
336803	Kabel für Tischkonsole mit 2 m Anschlussleitung

\*Zur Anbindung an ein Smartphone wird ein WLAN-Modem mit Internetverbindung benötigt, welches in Funk-Reichweite zur Hausstation (eine Hausstation pro Ruftaste und WLAN-Netzwerk möglich) platziert werden muss. Die Apps sind für iOS und Android in den jeweiligen Online-Stores erhältlich.

Evtl. sind Änderungen in den Modem- und Smartphone-Einstellungen durchzuführen. Bitte beachten Sie die jeweiligen Nutzungsbedingungen und Tarife Ihres Netzbetreibers. Legrand übernimmt keine Haftung für evtl. auftretende Mehrkosten.

## CLASSE 300

### Abmessungen

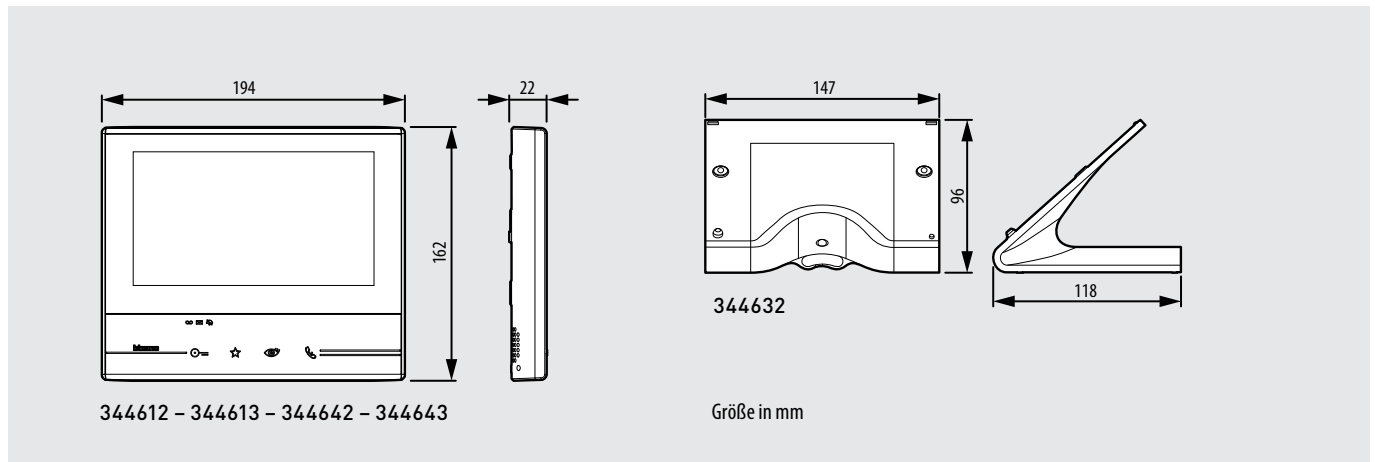

## CLASSE 300 X13E

### Informationen zur Anwendung:

Zur Verbindung der Classe 300 X13E mit einem Smartphone oder Tablet wird ein Heimnetzwerk mit einem funktionierenden Internetzugang benötigt. Die Anschaffung, der dazu erforderlichen Geräte (z. B. WLAN-Router, Smartphone) und der Serviceverträge mit Internetanbieter und Mobilnetz-Betreiber mitsamt den erforderlichen Datentarifen sind ausnahmslos Sache des Anwenders. Legrand übernimmt dafür keine Haftung und kann auch keinen Support dafür anbieten. Der Anwender muss die App „Door Entry“ auf seinem Smartphone installieren, um die Anbindung an die Hausstation durchführen zu können. Diese App steht für Apple iOS (erhältlich auf dem „App-Store“) und Android (erhältlich auf „Google Play“) auf den jeweiligen Online-Stores zum Download bereit. Die Betriebssysteme auf den Smartphones müssen auf folgendem Firmware-Stand sein:

Apple iOS Version 8.1 oder höher

Android: Version 4.1 oder höher

Da die Einrichtung der App menügeführt erfolgt, muss der Anwender einfach nur den Anweisungen am Bildschirm folgen.

Für ein einwandfreies Zusammenspiel zwischen Classe 300 X13E und der App „Door Entry“ sind folgende Punkte ausschlaggebend:

- Qualität des WLAN-Signals
- Art der Internetverbindung im Heimnetzwerk
- Der verwendete Datentarif am Smartphone

Wenn einer dieser drei Punkte nicht den geforderten Spezifikationen für einen ordnungsgemäßen Betrieb entspricht, übernimmt Legrand keine Verantwortung für eventuell auftretende Fehler. Dieses Produkt arbeitet mit einem VoIP-Streamingverfahren. Es muss daher mit dem Internet-Anbieter und Mobilnetz-Betreiber abgeklärt werden, ob dieses unterstützt bzw. nicht blockiert wird. Es wird darauf hingewiesen, dass durch die Nutzung dieses Dienstes Gebühren anfallen können, welche aufgrund des Datenverkehrs entstehen. Die Höhe dieser Kosten hängen von den jeweiligen Anbietern und deren Datentarifen ab und liegen ausschließlich in der Verantwortung des Anwenders.

## Folgen Sie uns auf



Legrand behält sich das Recht vor, die erforderlichen technischen Änderungen oder Verbesserungen an den Produkten vorzunehmen und die erwähnten Maße ohne vorherige Mitteilung zu ändern.

## Ihr Partner in Deutschland

**Legrand GmbH**  
Am Silberg 14  
D-59494 Soest

T 0 29 21/104-0  
F 0 29 21/104-202

[info.service@legrand.de](mailto:info.service@legrand.de)  
[www.legrand.de](http://www.legrand.de)

## Ihr Partner in Österreich

**Legrand Austria GmbH**  
Floridsdorfer Hauptstraße 1  
A-1210 Wien

T 01 277 62  
F 01 277 62-225

[office.austria@legrand.at](mailto:office.austria@legrand.at)  
[www.legrand.at](http://www.legrand.at)